

別図1

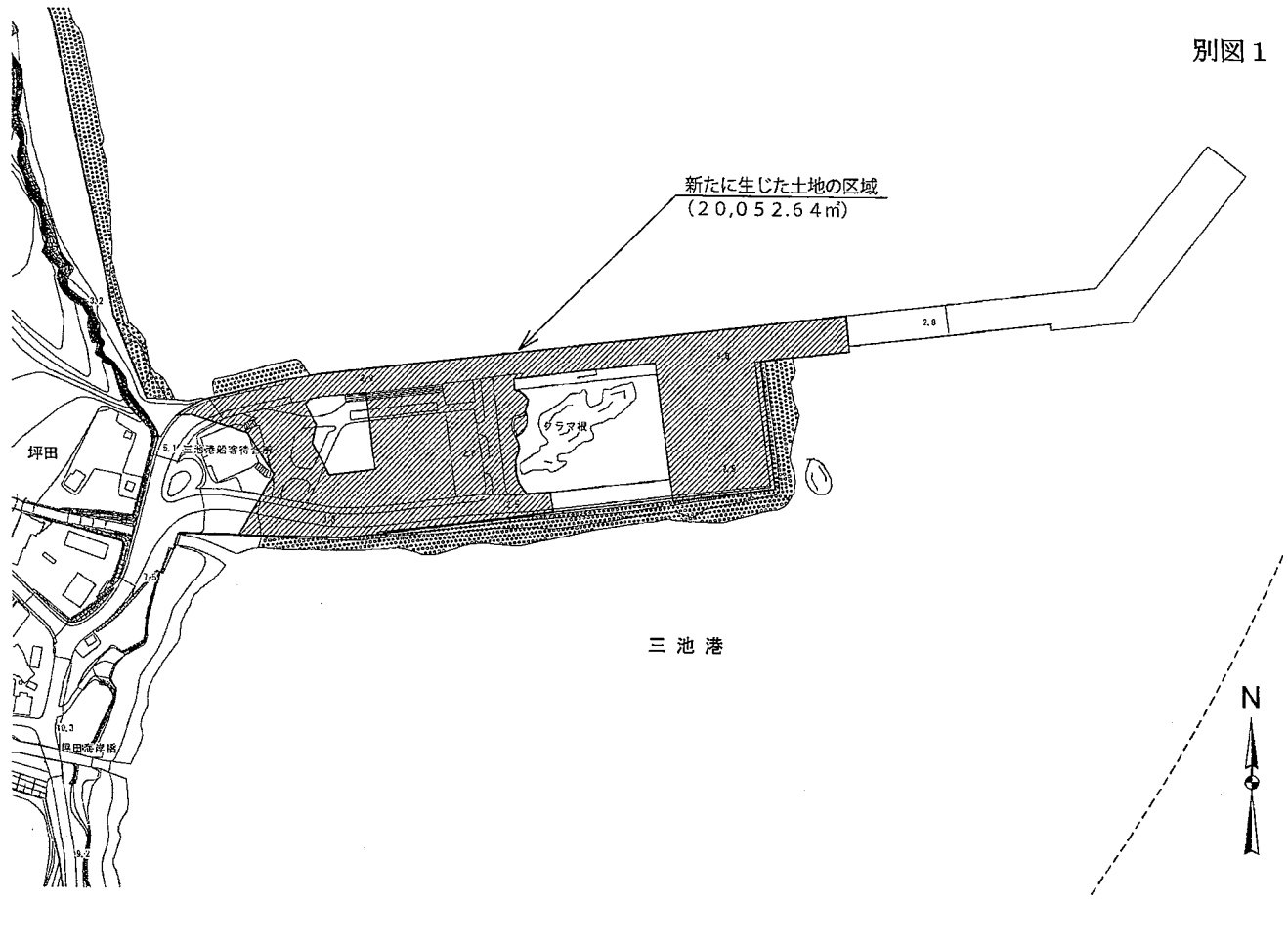

別図2

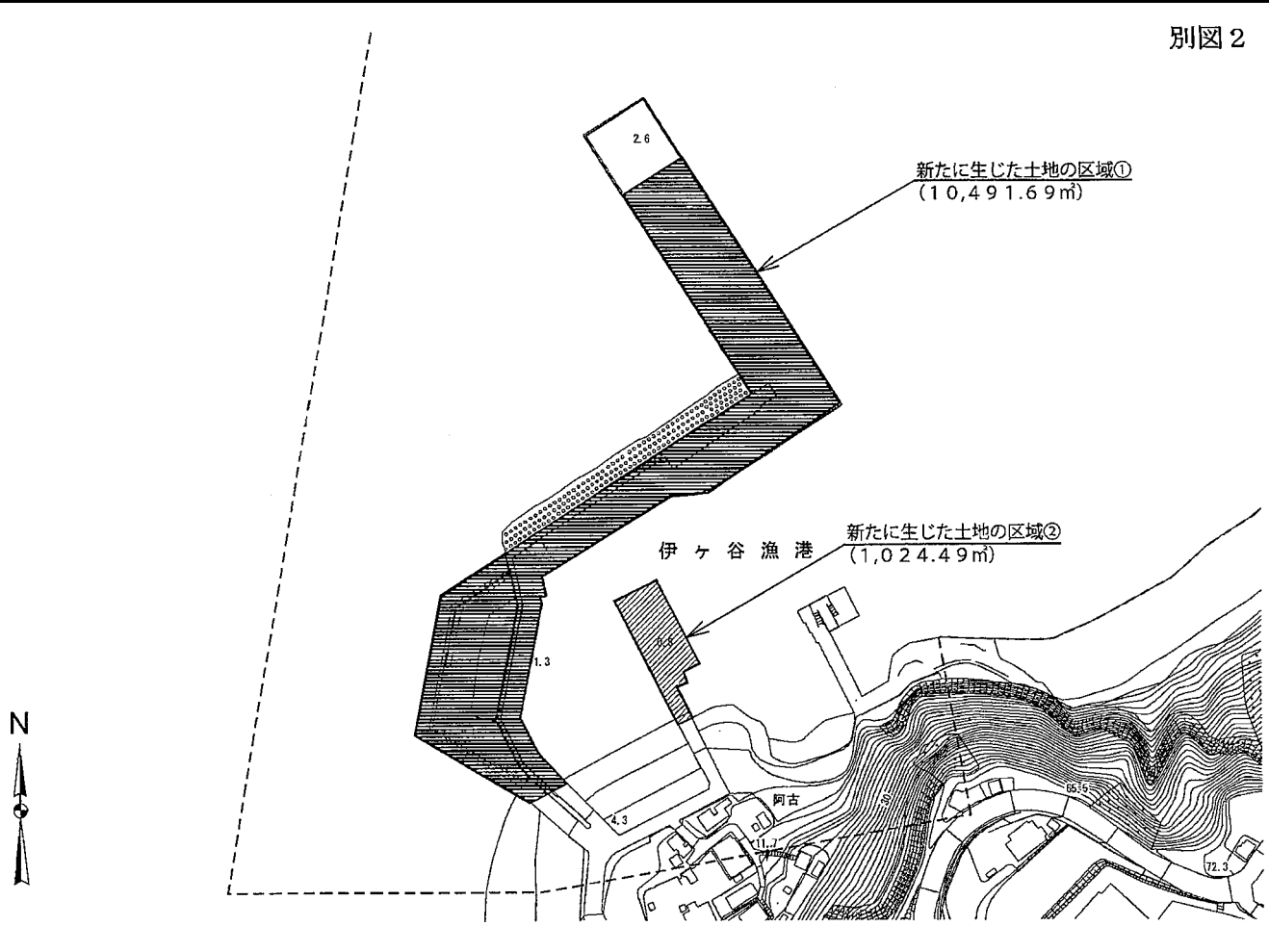

別図3

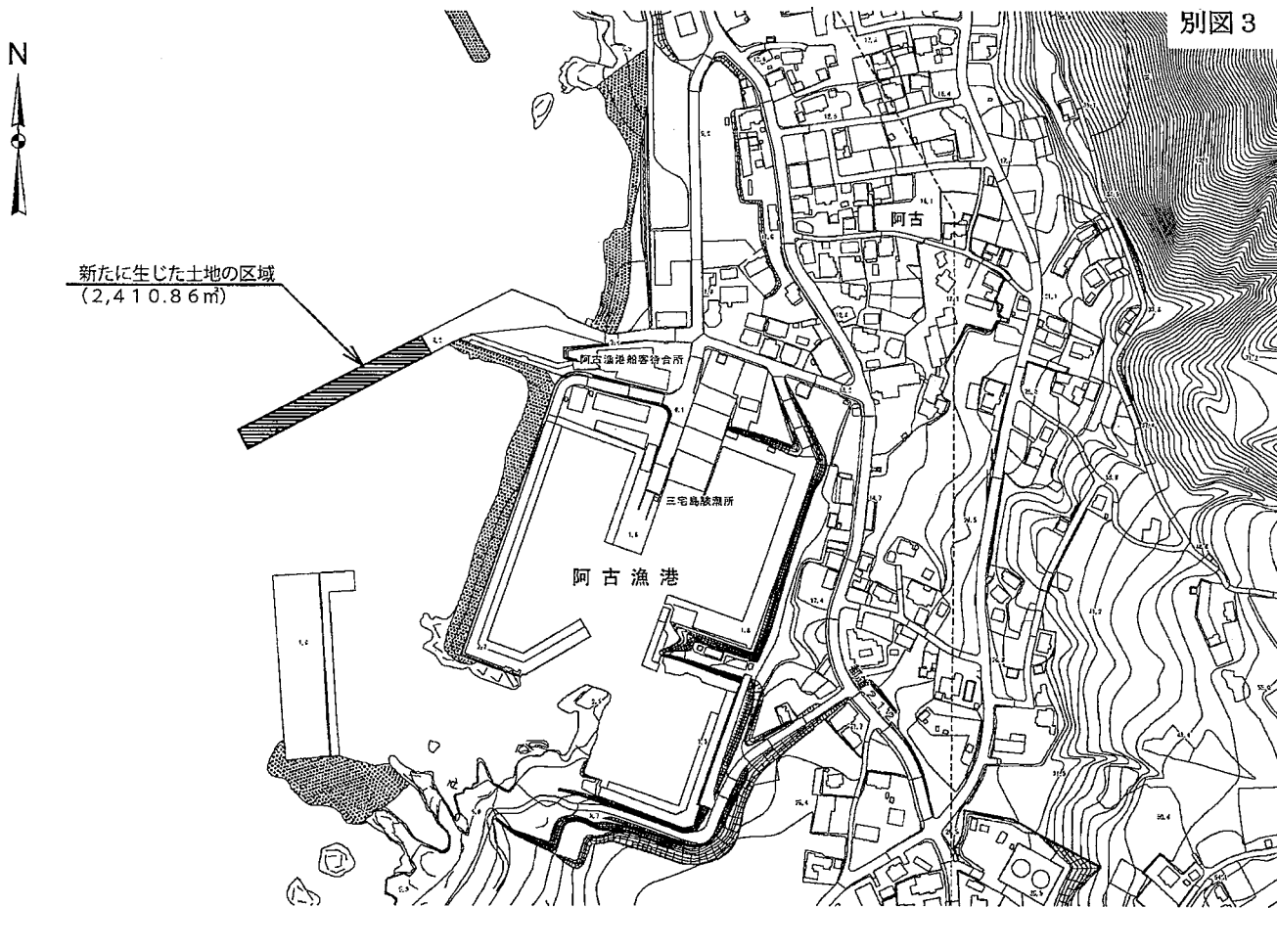

別図4

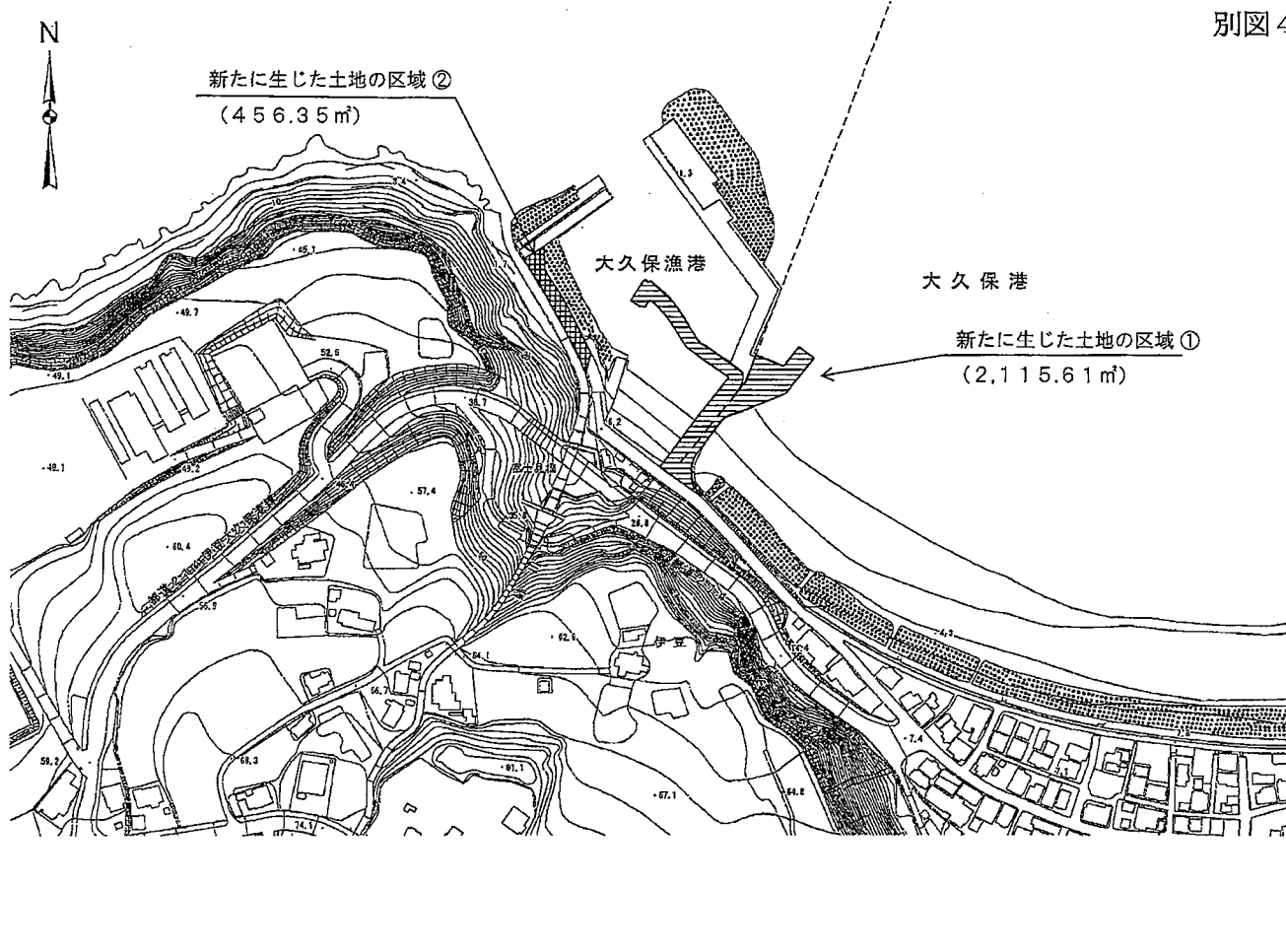

●東京都告示第千八百三十三号

御蔵島村長から、地方自治法（昭和二十二年法律第六十七号）第九条の五第一項の規定に基づき、令和二年四月十四日付けで同村の区域内に次の土地が生じたことを確認した旨の届出があつたので、同条第二項の規定により告示する。

令和二年八月十九日

東京都知事 小 池 百合子

- 一 所在 御蔵島村字下だこし千九百三番五地先公有水面
（別図①のとおり）
面積 六、七四〇・二四平方メートル
- 二 所在 御蔵島村字下だこし千九百三番九地先公有水面
（別図②のとおり）
面積 一七、六六五・八一平方メートル

別図

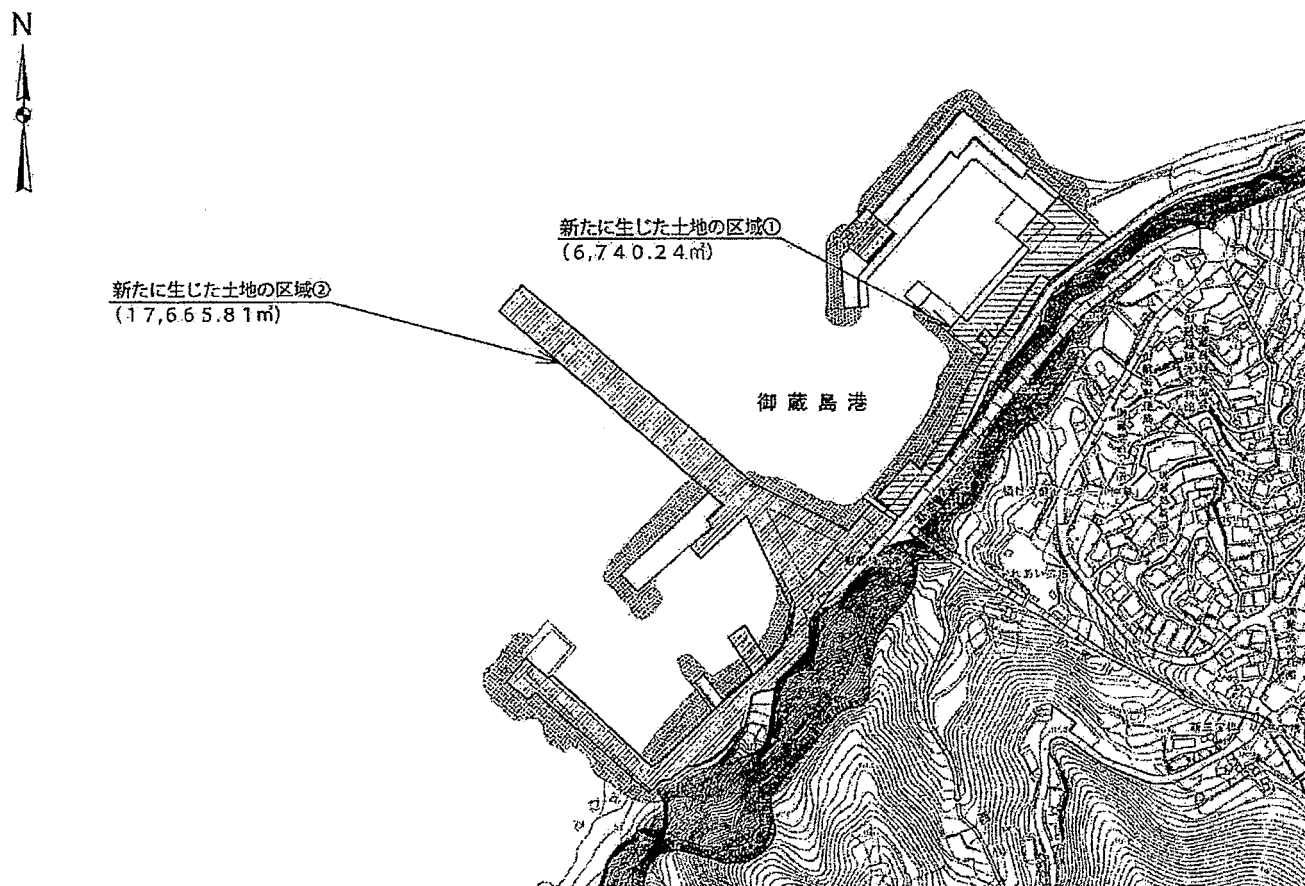

●東京都告示第八十四号

八丈町長から、地方自治法（昭和二十二年法律第六十七号）第九条の五第一項の規定に基づき、令和二年四月十四日付けで同町の区域内に次の土地が生じたことを確認した旨の届出があったので、同条第二項の規定により告示する。

令和二年八月十九日

東京都知事 小 池 百合子

- 一 所在 八丈町三根四千百七十九番二地先公有水面（別図一①のとおり）
面積 二二、三四六・六一平方メートル
- 二 所在 八丈町三根四千百八十一番一地先公有水面（別図一②のとおり）
面積 一、〇九三・八八平方メートル
- 三 所在 八丈町大賀郷五百四十二番十七地先公有水面（別図二のとおり）
面積 一一、三八一・九七平方メートル
- 四 所在 八丈町中之郷千五百二十三番十三地先公有水面（別図三のとおり）
面積 六八四・七七平方メートル
- 五 所在 八丈町三根四千百九十九番三地先公有水面（別図四①のとおり）
面積 七、〇五四・五九平方メートル
- 六 所在 八丈町三根四千二百六番一地先公有水面（別図四②のとおり）
面積 六、六〇〇・九四平方メートル
- 七 所在 八丈町三根四千百九十七番一地先公有水面（別図四③のとおり）
面積 七、八八〇・一一平方メートル

別図1

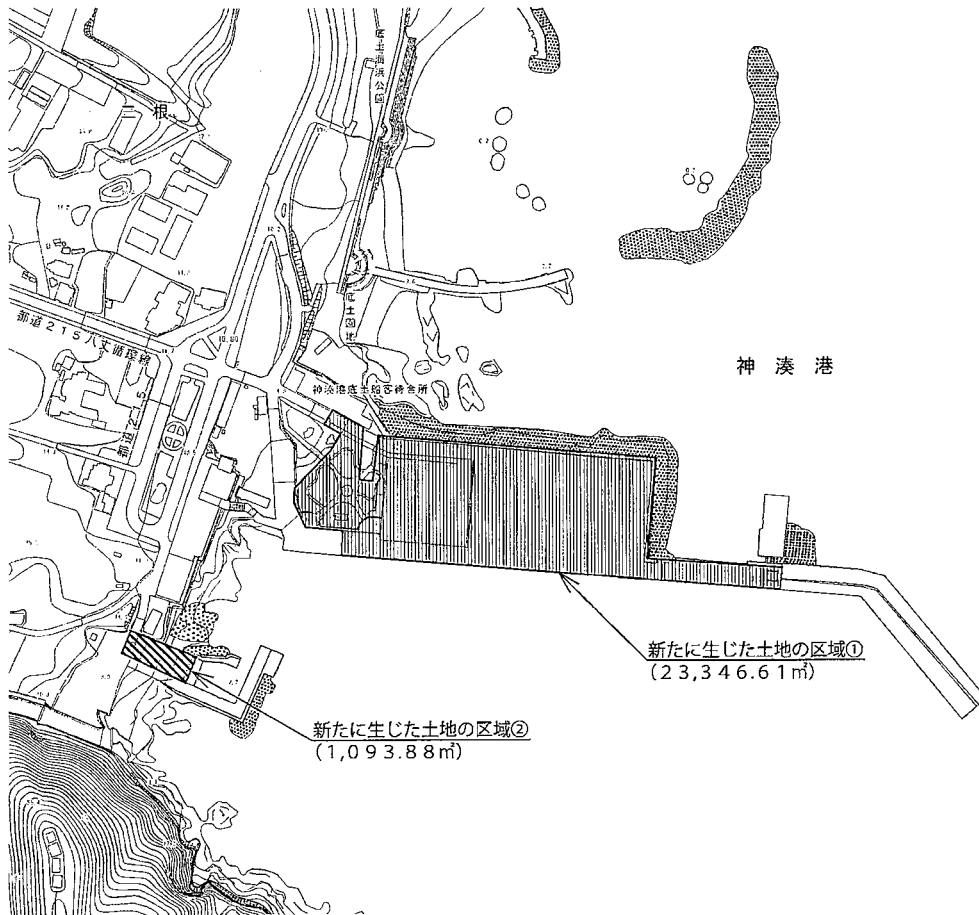

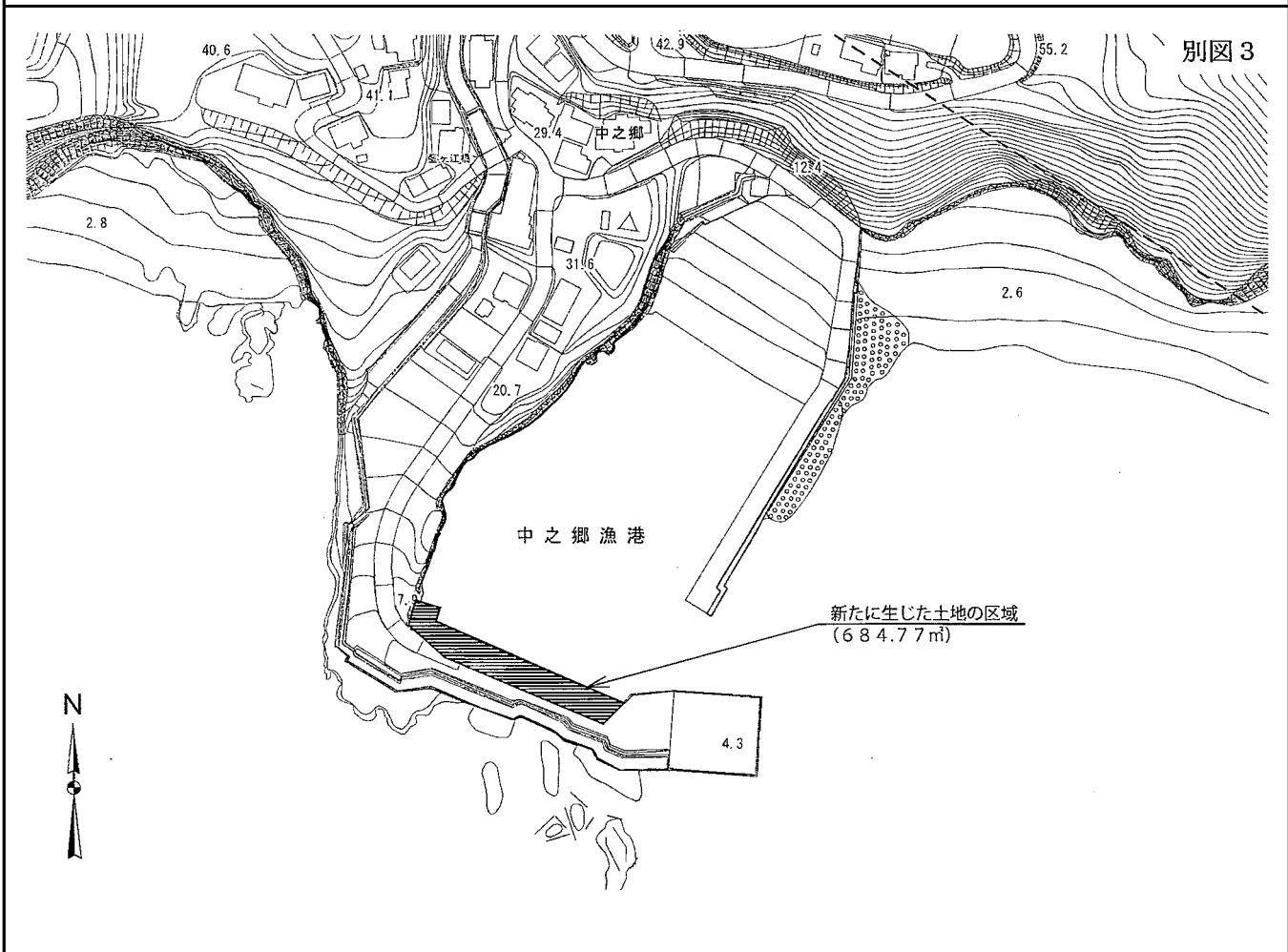
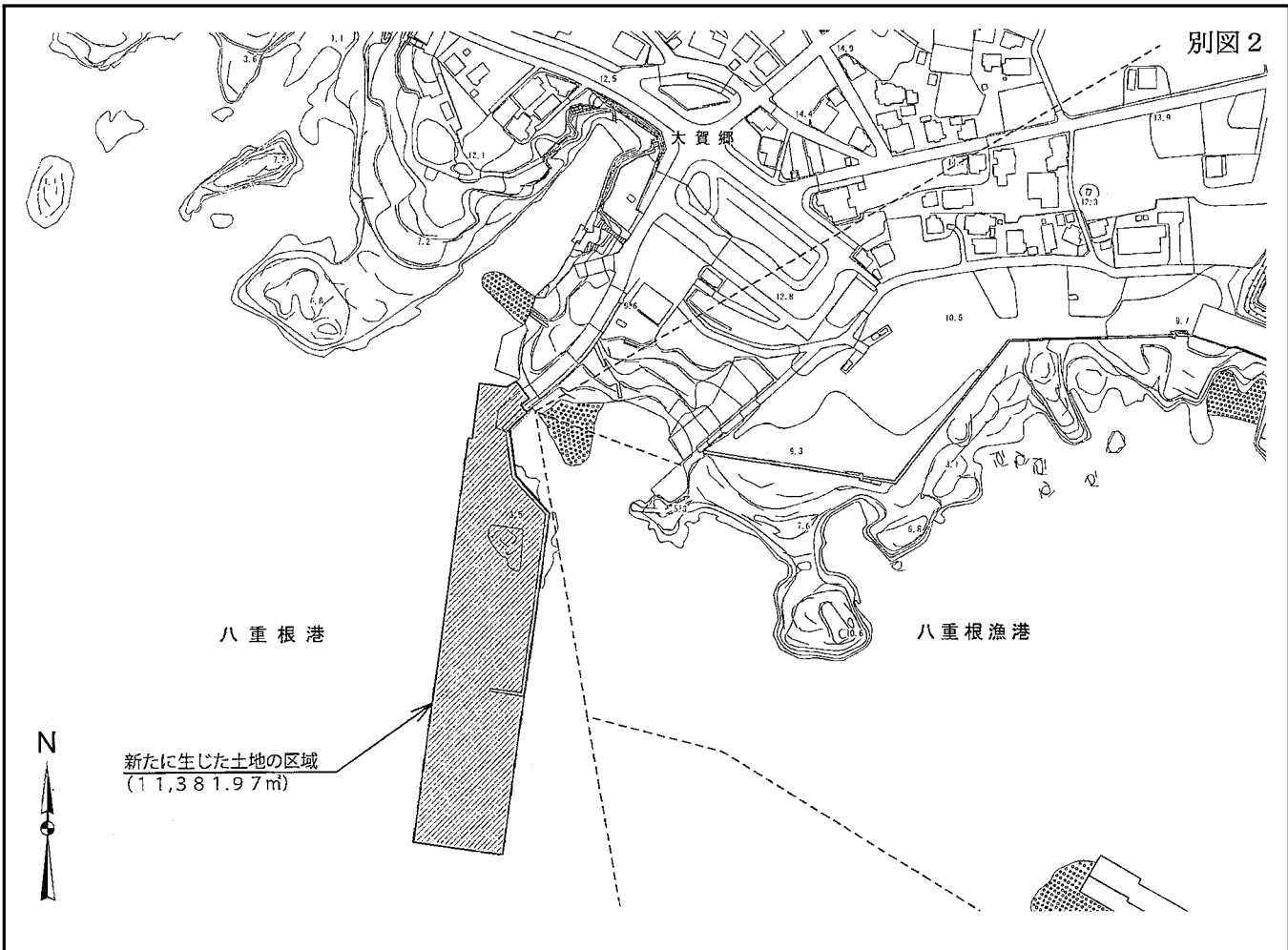

別図4

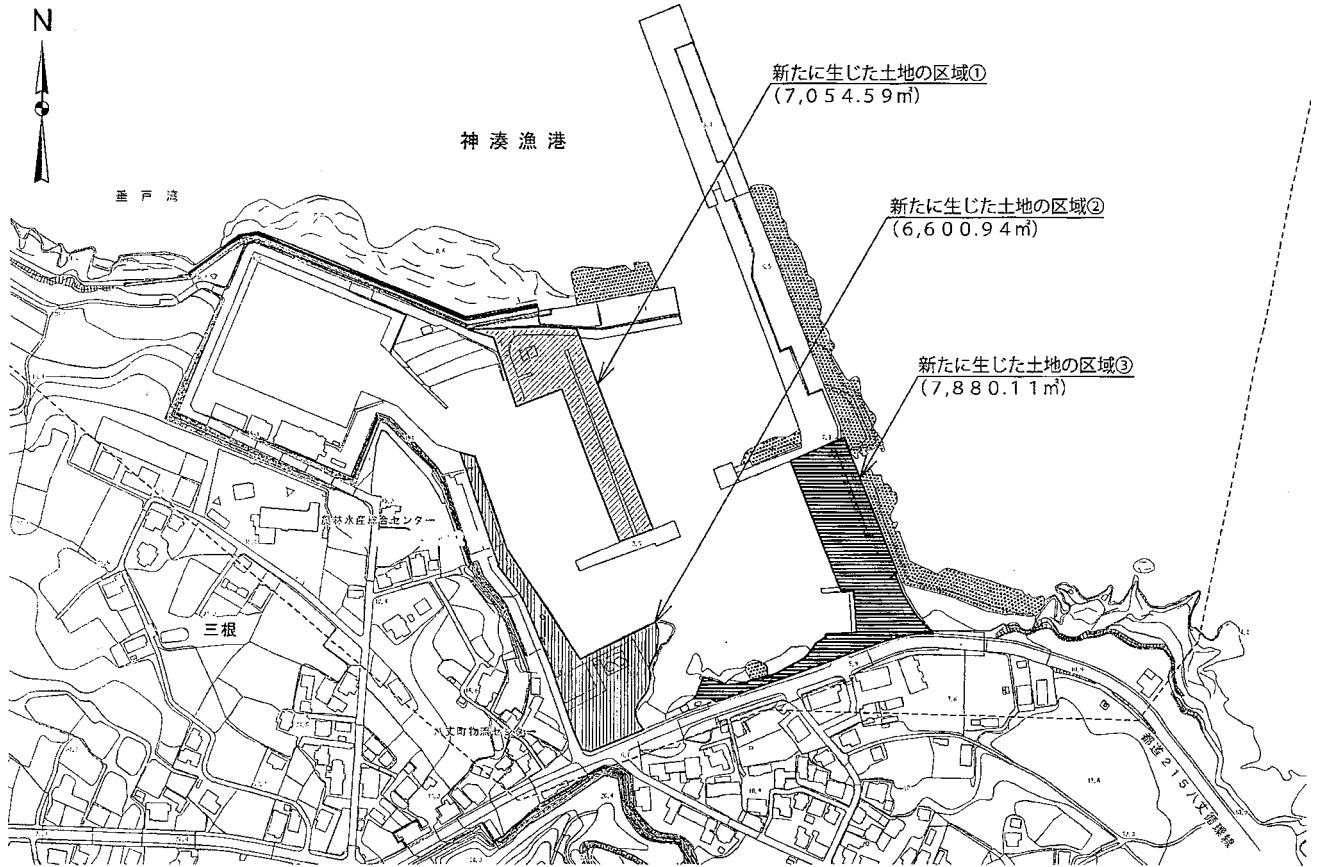

●東京都告示第千八十五号

青ヶ島村長から、地方自治法(昭和二十二年法律第六十七号)第九条の五第一項の規定に基づき、令和二年四月十四日付けで同村の区域内に次の土地が生じたことを確認した旨の届出があったので、同条第二項の規定により告示する。

令和二年八月十九日

東京都知事 小池 百合子

一 所在 青ヶ島村青ヶ島港港湾区域内地先公有水面(別図のとおり)

面積 一四、〇一三・六二平方メートル

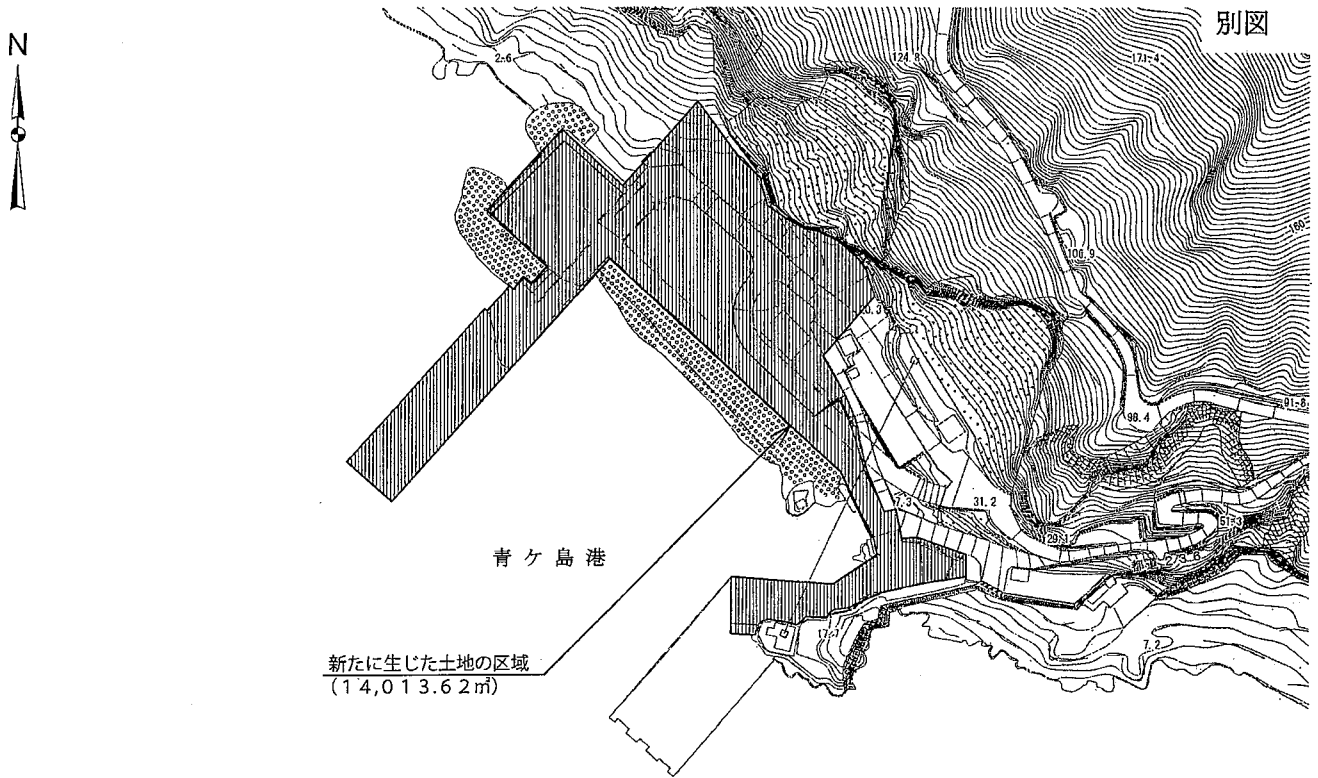

●東京都告示第千八十六号
 小笠原村長から、地方自治法（昭和二十二年法律第六十七号）第九条の五第一項の規定に基づき、令和二年四月十三日付けで同村の区域内に次の土地が生じたことを確認した旨の届出があったので、同条第二項の規定により告示する。

令和二年八月十九日

東京都知事 小 池 百合子

- 一 所在 小笠原村父島字東町百六十八番三地先公有水面
面積 一八〇・一九平方メートル
(別図一①のとおり)
- 二 所在 小笠原村父島字東町百六十八番三地先公有水面
面積 三三〇・二五平方メートル
(別図一②のとおり)
- 三 所在 小笠原村父島字東町百六十八番一地先公有水面
面積 六八七・二〇平方メートル
(別図一③のとおり)
- 四 所在 小笠原村父島字東町百六十七番地先公有水面
面積 二、七九八・七七平方メートル
(別図一④のとおり)
- 五 所在 小笠原村父島字東町百六十三番地先公有水面
面積 四六・〇九平方メートル
(別図一⑤のとおり)
- 六 所在 小笠原村父島字清瀬三十番地先公有水面
面積 二、六〇八・九一平方メートル
(別図二②のとおり)
- 七 所在 小笠原村父島字奥村四十七番一地先公有水面
面積 二、一一六・一九平方メートル
(別図二②のとおり)

八 所在 小笠原村父島字奥村五十番四地先公有水面 (別
 図二③のとおり)
 面積 三、五四〇・九〇平方メートル

九 所在 小笠原村母島字静沢三十番地先公有水面 (別
 図三のとおり)
 面積 二二、九〇六・一八平方メートル

別図1

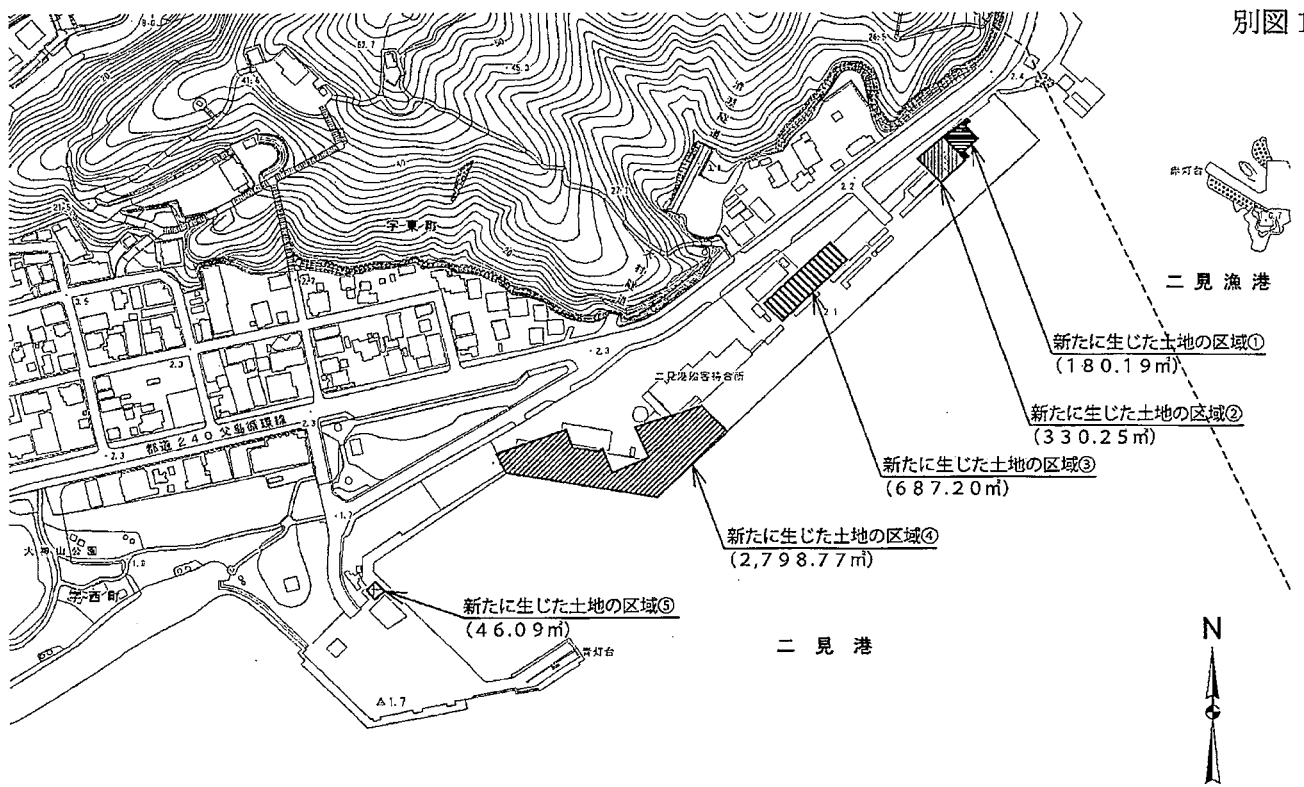

別図 2

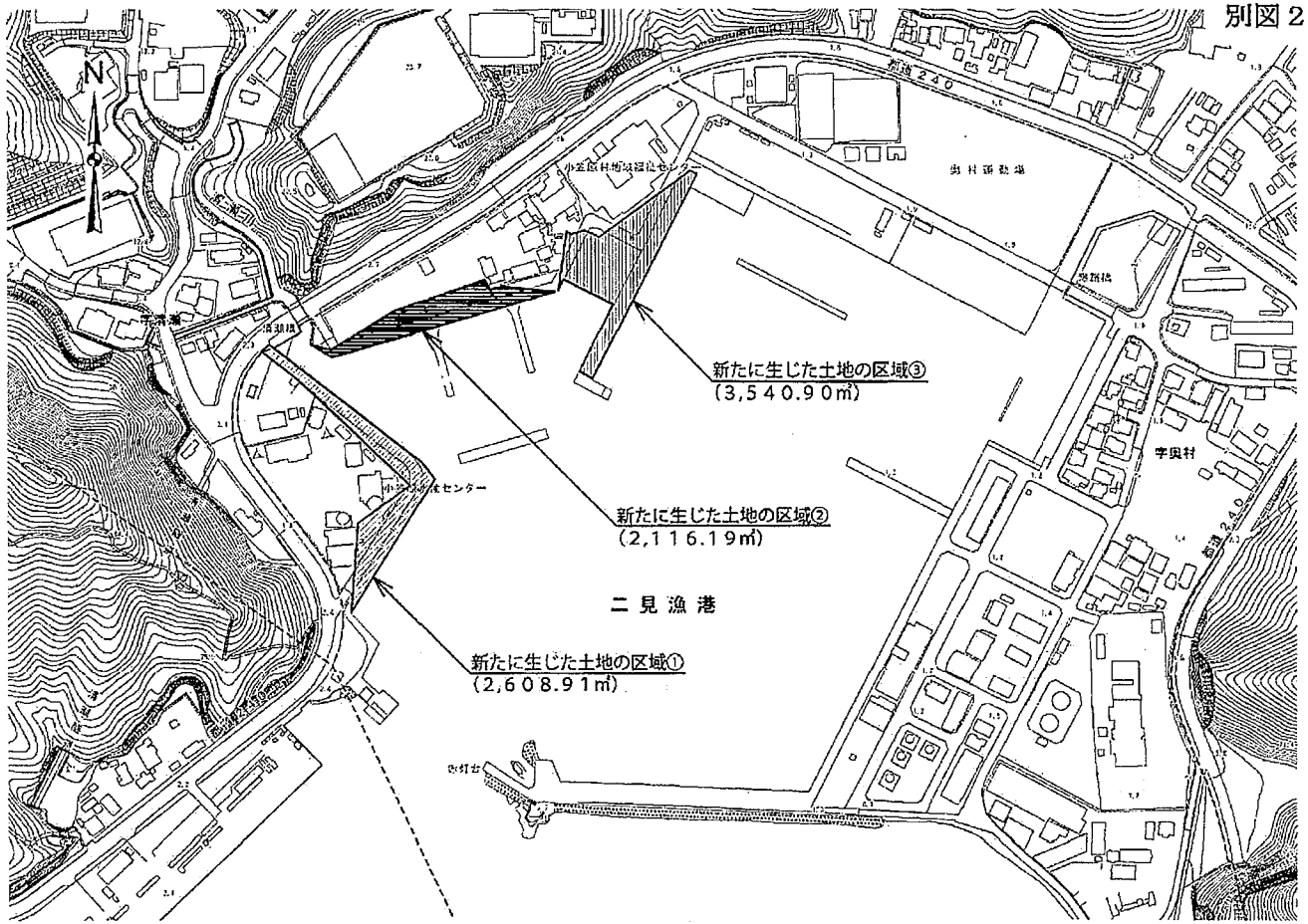

別図 3

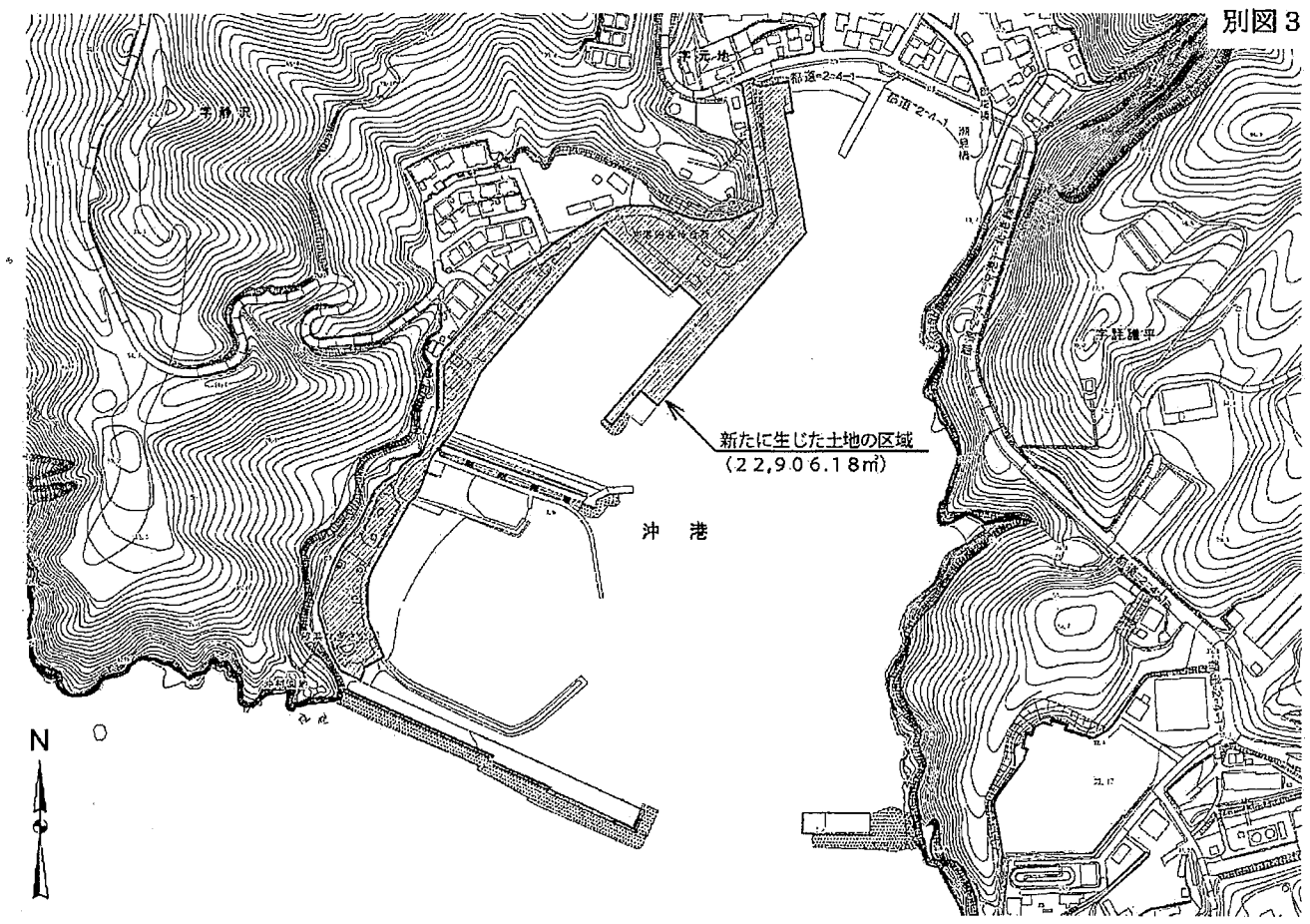

発行
 東京都
 東京都新宿区西新宿二丁目八番一
 号
 電話 ○三(五三二)一(一)一(代)

郵便番号
 163-8001

定価
 一筒月 五〇円
 六、六〇円
 (郵送料を含む。)

印刷所
 勝美印刷株式会社
 東京都文京区白山一丁目十三番七号
 電話 ○三(三八二)五二〇一(代)

郵便番号
 113-0001

